



GARD

PLOTOVÉ SYSTÉMY

Plotové systémy GARD

Karta Produktu

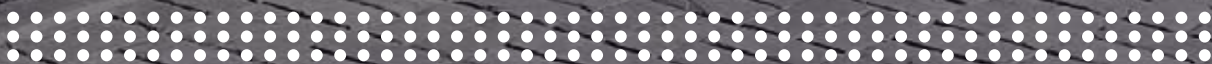

1022

 Šmolovy 254
580 01 Havlíčkův Brod

 T: +420 569 333 701
F: +420 569 333 279

 stechy@blachotrapez.cz
www.blachotrapez.cz



OBECNÉ INFORMACE:

Novinka na trhu v barvách plotů a šířce profilů. Panelové ploty GARD v barvě mj Zlatý dub 3D. Extrémně atraktivní vzhled. Kombinace imitace dřeva a elegantní povrchové úpravy na sloupcích. Na míru potřebám zákazníků.

VÝHODY A VLASTNOSTI:

- MIX BAREV A ŠÍŘEK**

Na přání připravíme speciální mix barev a šířek. Řešení, které konkurence nenabízí. GARD šitý na míru vašemu vkusu. Rozpětí je možné objednat na míru.

- TRVALOST A ESTETIKA**

Vysoký stupeň povrchové ochrany. Dvojitá antikorozní ochrana pomocí technologie Duplex. Zinkový a nátěrový povlak se vzájemně doplňují ve své účinnosti. Díky tomu si GARD zachovává mimořádnou odolnost po mnoho let.

- RYCHLÁ A SNADNÁ MONTÁŽ**

K dispozici jsou všechny potřebné nástroje pro montáž segmentu pod sloup (kov nebo beton). Praktický systém usnadňuje a urychluje práci. Lze nainstalovat i podhrabové betonové desky, ale nejsou nutné.

- ZABEZPEČENÍ VAŠEHO MAJETKU**

Dokonalá ochrana pomocí systému oplocení GARD. Naše nabídka prémiových plotů zahrnuje:

- POSUVNÉ NEBO DVOUKŘÍDLÉ BRÁNY
- BRANKY
- PLOTOVÉ PANELE

Zabezpečení a soukromí vašeho majetku.

BAREVNÁ ŠKÁLA:



ROZMĚRY DESEK:



Technologie tisku neumožňuje přesnou reprodukci povrchových barev, proto jsou uvedené barvy orientační a mohou se lišit od skutečných. Barvy vzorků podléhají výrobní toleranci a mohou se mírně lišit od materiálu dodaného na stavbu.

TECHNICKÉ SPECIFIKACE:

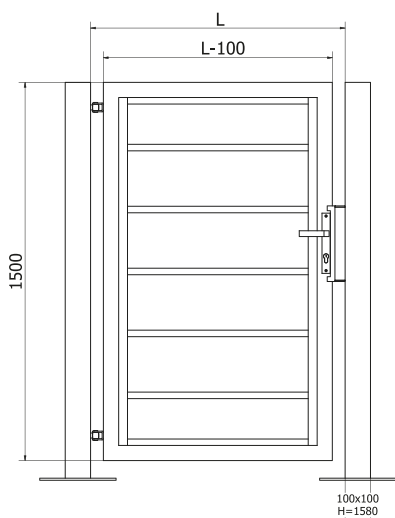

Branka:

Minimální šířka L_{min} : 800 mm

Maximální šířka L_{max} : 1200 mm

Výška H: *1500 mm

*celková výška od podstavy po vrch sloupku je 1580mm

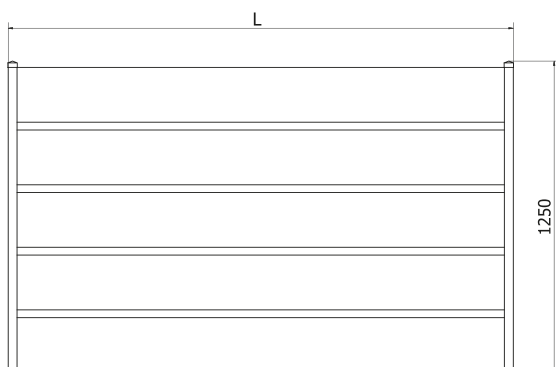

Plotový panel:

Minimální šířka L_{min} : 500 mm

Maximální šířka L_{max} : 2500 mm

Výška H: 1250 mm

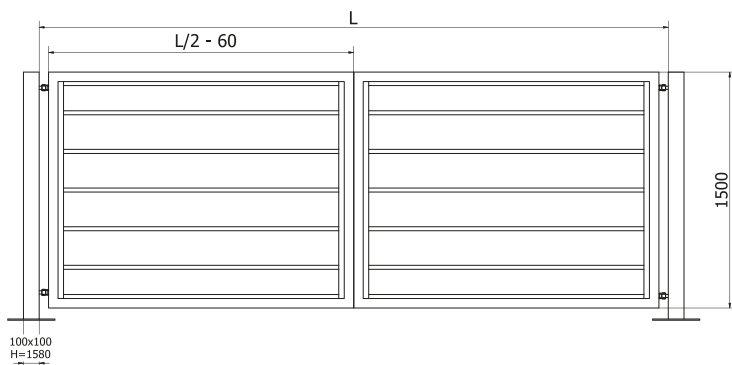

Brána otvírací:

Minimální šířka L_{min} : 3000 mm

Maximální šířka L_{max} : 6000 mm

Výška H: *1500 mm

*celková výška od podstavy po vrch sloupku je 1580mm

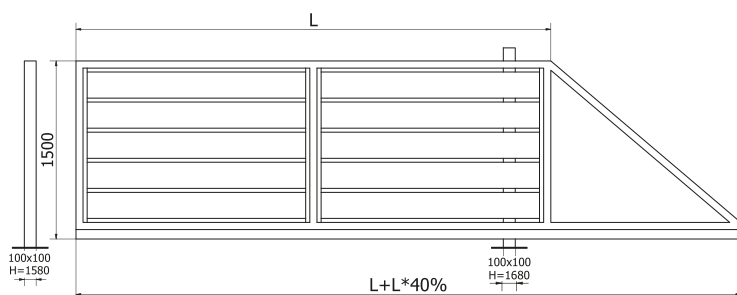

Brána posuvná:

Minimální šířka L_{min} : 3000 mm

*Celková šířka brány se vypočítá jako $L+L*40\%$

Maximální šířka L_{max} : 6000 mm

*Celková šířka brány se vypočítá jako $L+L*40\%$

Výška H: *1500 mm

*celková výška od podstavy po vrch sloupku je 1580mm